

ZANUSSI

Инструкция по эксплуатации			
	Стиральная машина		

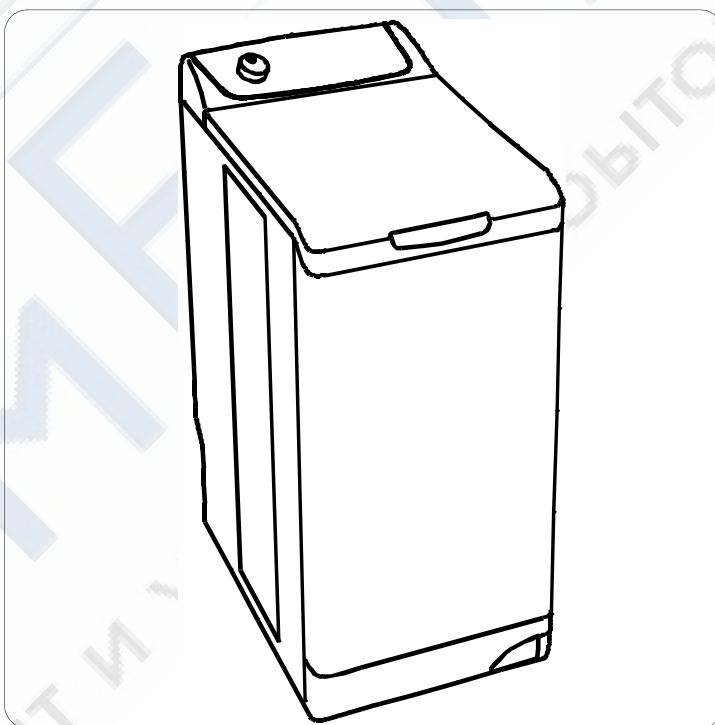

ZWY 1100
ZWY 180

Оглавление

Меры предосторожности	3
Описание прибора.....	5
Таблица программ.....	6
Как стирать ?.....	7
Руководство по стирке	11
Уход и чистка	14
В случае неисправности	15
Технические данные.....	17
Потребление воды и энергии	18
Установка	19
Защита окружающей среды.....	22
Гарантия.....	23

ZANUSSI

Меры предосторожности

ВАЖНО !

Описанные здесь меры предосторожности направлены на обеспечение вашей личной безопасности и безопасности других людей.

Настоятельно советуем вам внимательно ознакомиться с этими указаниями до того, как приступить к установке и пользованию вашим прибором. Благодарим вас за внимание.

Храните эти инструкции вместе с вашим прибором. В случае передачи или продажи прибора другому лицу необходимо приложить к прибору данные инструкции. Таким образом, новый владелец сможет ознакомиться с принципами работы стиральной машины и необходимыми мерами предосторожности.

Общие правила техники безопасности

- Нельзя изменять или пытаться изменить характеристики прибора. Это представляет опасность для вас.
- Перед каждой стиркой необходимо удалить возможные монеты, булавки, значки, винты и т.п. Если такие предметы будут оставлены в белье, они могут стать причиной порчи изделий.
- Пользуйтесь моющим средством в тех дозах, которые указаны в разделе "Дозировка моющих средств".
- Складывайте мелкие изделия, например, носки, ремни и т.п. в полотняный мешочек или в наволочку.
- По окончании пользования прибором

отключите подачу напряжения на розетку и закройте кран подачи воды.

- Перед выполнением уборки или техобслуживания стиральной машины необходимо всегда отключать ее от электрической сети.
- Нельзя стирать в стиральной машине изделия с жестким каркасом, а также неподрубленные или порванные ткани.

Установка

- При получении прибора необходимо сразу же распаковать его. Проверьте общее состояние прибора. Изложите возможные замечания в письменном виде в талоне доставки, один из экземпляров которого останется у вас.
- Перед подключением или использованием на приборе должны быть сняты все транспортировочные зажимы и т.п. Неполное устранение защитных транспортировочных приспособлений может привести к повреждению прибора или стоящей рядом мебели.
- Работы по подключению прибора к сети водоснабжения должны выполняться только квалифицированным сантехником.
- Если для подключения прибора необходимо выполнить модификацию электрооборудования в вашем доме, необходимо обратиться к квалифицированному электрику.
- После установки прибора необходимо удостовериться в том, что он не опирается на свой кабель питания.
- При установке машины на пол с ковровым покрытием необходимо проследить за тем, чтобы это покрытие

не закрывало вентиляционные отверстия, расположенные в нижней части машины.

- Прибор должен подключаться к розетке с заземлением, удовлетворяющим существующим нормам.
- Прежде чем подключать прибор к электросети, внимательно прочтите инструкции в разделе "Подключение к электрической сети".
- Замена кабеля питания может выполняться только специалистами сервисного центра.
- Изготовитель снимает с себя всякую ответственность, связанную с ущербом, который возник в результате установки, не соответствующей требованиям.

Меры предосторожности против замерзания

Если прибор может подвергнуться воздействию температур ниже 0°C, необходимо принять указанные ниже меры предосторожности :

- Закройте кран и отключите шланг подачи воды.
- Поместите конец этого шланга, а также сливного шланга в емкость на полу.
- Выберите программу Слив и выполните полный цикл этой программы.
- Отключите подачу питания на прибор, установив переключатель программ в положение "Выкл".
- Отсоедините прибор от электрической сети.
- Прикрутите снова шланг подачи воды и установите на место сливной шланг.

Таким образом, вода будет удалена из шлангов, что устраняет опасность образования льда и повреждения в связи с этим прибора.

Для того чтобы начать снова

пользоваться прибором, необходимо проследить за тем, чтобы он находился в помещении с температурами выше 0°C.

Пользование прибором

- Данный прибор предназначен для использования в быту. Нельзя пользоваться этим прибором в коммерческих или промышленных целях; прибор должен использоваться только для выполнения следующих операций : стирка, полоскание и отжим.
- Стирайте в машине только те вещи, которые допускают машинную стирку. Для справки см. содержимое этикетки по уходу на каждом изделии.
- Нельзя стирать в машине изделия со следами бензина, спирта, трихлорэтилена и т.п. Если вы пользовались такого рода пятновыводителями, необходимо подождать до тех пор, пока эти средства не испарятся, и только после этого класть изделия в машину.
- Данный прибор предназначен для пользования взрослыми. Следите за тем, чтобы дети не трогали прибор и не играли с ним.

ZANUSSI

Описание прибора

Панель управления

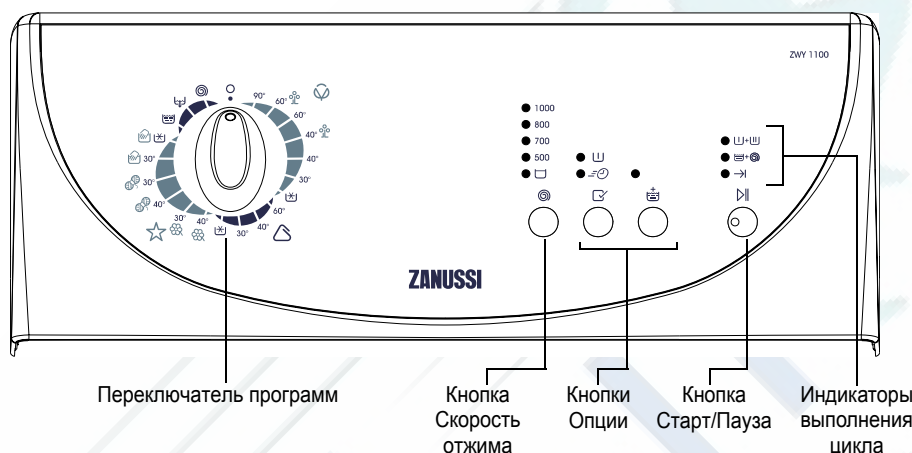

Переключатель программ

Кнопка
Скорость
отжима

Кнопки
Опции

Кнопка
Старт/Пауза

Индикаторы
выполнения
цикла

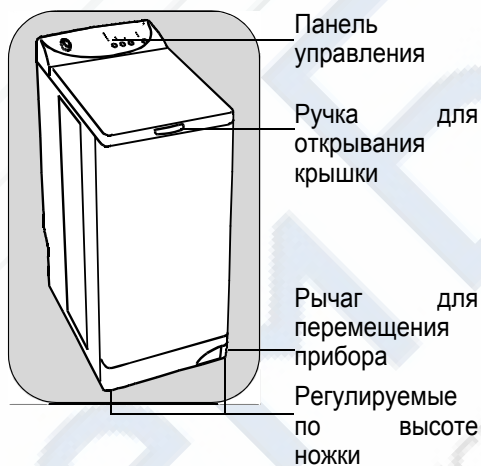

Панель
управления

Ручка
открывания
крышки

Рычаг
для
перемещения
прибора

Регулируемые
по высоте
ножки

Отделение для моющих средств



Стирка

Кондиционер для
ткани (не превышать
отметку MAX)

отбеливание
хлором (жвелем)
используется при
работе программ
для хлопка без
предвари-тельной
стирки - 1/4 стакана
хлорного раствора
(не превышать
отметку MAX).

Предварительная
стирка
отверстие для
слива излишков
ополаскивателя
(при превышении
дозировки)

Таблица программ

Программа / Тип белья	Загрузка	Возможные дополнительные функции
 Хлопок : белое или цветное белье, например, рабочая одежда обычной степени загрязнения, постельное белье, столовое белье, нательное белье, салфетки.	5,0 кг	Предварительная стирка Быстрая стирка** Полоскание плюс Остановка с водой в баке
 Эко* : белое или цветное белье, например, рабочая одежда обычной степени загрязнения, постельное белье, столовое белье, нательное белье, салфетки.	5,0 кг	
 Синтетика : синтетические ткани, нательное белье, цветные ткани, рубашки, не требующие глаженья, блузки.	2,5 кг	
 Деликатные ткани : для непрочных тканей, например, занавесок.	2,5 кг	Предварительная стирка Быстрая стирка Полоскание плюс Остановка с водой в баке
 Шерсть : Шерсть, допускающая машинную стирку, с указаниями на этикетке "чистая натуральная шерсть, машинная стирка, не садится".	1,0 кг	Остановка с водой в баке
 Ручная стирка : тонкое белье, требующее бережной стирки, с указанием на этикетке "ручная стирка".	1,0 кг	Остановка с водой в баке
 Полоскание : белье, постиранное вручную, можно прополоскать, используя эту программу.	5,0 кг	Полоскание плюс Остановка с водой в баке
 Слив : слив после остановки с водой в баке.	5,0 кг	
 Отжим : отжим при скорости от 500 до 1000/800*** об/мин после остановки с водой в баке.	5,0 кг	

* Контрольная программы для испытаний согласно норме CEI 456 (программа Эко 60°).

** Несовместимо с программой Эко.

*** в зависимости от модели.

ZANUSSI

Как стирать ?

Первое пользование прибором

ВАЖНО !

- Проверьте, чтобы все подключения к электросети и к сети водоснабжения соответствовали инструкциям по установке.
- Снимите полистироловую прокладку и все другие детали в барабане.
- Выполните предварительную стирку при 90°C, без белья, но с добавлением моющего средства для того, чтобы промыть бак.

Каждодневное пользование

Загрузка белья

- Откройте крышку машины.
- Откройте барабан, нажав на запирающую кнопку А: произойдет автоматическое открывание двух створок.
- Загрузите белье, закройте барабан и крышку машины.

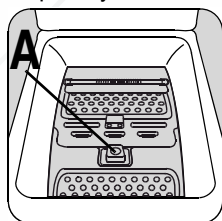

ВНИМАНИЕ !

Прежде чем закрывать крышку машины, убедитесь в том, что барабан закрыт правильно :

- створки зацеплены друг за друга,
- запирающая кнопка А освобождена.

Дозировка моющих средств

Стиральная машина сконструирована таким образом, чтобы сделать возможным снижение потребления воды и моющих средств, поэтому уменьшите дозы, рекомендованные производителями моющих средств.

Насыпьте нужное количество моющего средства в отсеки стирки [III] и предварительной стирки [II], если выбран режим "Предварительная стирка". Если нужно, добавьте кондиционер для ткани в отсек [I].

В случае использования моющего средства другого типа, обратитесь к разделу "Моющие средства и добавки" инструкций по стирке.

Выбор нужной программы

Описание программ для разных типов белья приведено в таблице программ (см. раздел с таблицей программ).

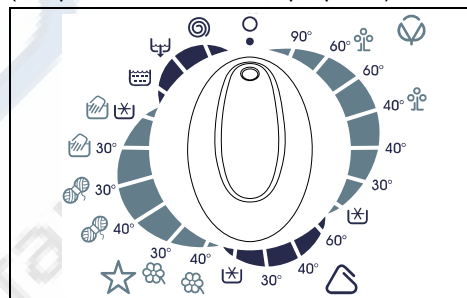



Установите переключатель программ на нужную программу. Индикатор кнопки "Старт/Пауза" [▶] начинает мигать зеленым цветом.

**ВНИМАНИЕ !**

При установке переключателя программ на другую программу в процессе выполнения цикла машина игнорирует новую выбранную программу. кнопка "Старт/Пауза"  начинает мигать красным цветом.



Выбор скорости отжима

Нажимайте последовательно кнопку "Отжим" , чтобы повысить или понизить скорость отжима в случае, если необходимо выполнить отжим белья на скорости, отличной от той, которая была выбрана стиральной машиной.

Можно также выбрать один из следующих вариантов : "Без отжима"* , "Остановка с водой в баке" * или "Ночной режим плюс"*.

Предусмотренные максимальные скорости :

для программ Хлопок, Эко, Шерсть,
Ручная стирка : 1000 об/мин (ZWY 1100),
800 об/мин (ZWY 180),
prog Синтетика : 800 tr/min,
prog Деликатные ткани : 700 tr/min.

По завершении программы, в случае если выбрана функция "Остановка с водой в баке"  или "Ночной режим плюс", необходимо для полного завершения цикла выбрать программу Отжим  или Слив .

"Остановка с водой в баке" 

Слив воды после последнего полоскания не производится, таким образом, белье не сминается.

* в зависимости от модели

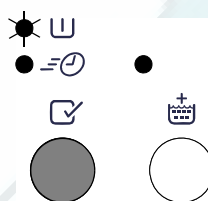
Выбор дополнительной функции

Дополнительные функции выбираются после выбора программы, но до нажатия кнопки "Старт/Пауза"  (см. таблицу программ).

Нажмите нужную(ые) кнопку(и); загорятся соответствующие индикаторы. При повторном нажатии индикаторы гаснут. Если одна из этих опций несовместима с выбранной программой, кнопка "Старт/Пауза"  мигает красным светом.

Функция "Предварительная стирка" 

Предварительная стирка выполняется при температуре не более 30°C. Стадия предварительной стирки завершается быстрым отжимом в случае программ для стирки хлопка и синтетики и сливом в случае программ стирки деликатных тканей.

Функция "Быстрая стирка" 

Время стирки будет сокращено в зависимости от выбранной программы.

Функция "Полоскание плюс" 



В процессе выполнения цикла будет добавлено одно или несколько полосканий. Эту функцию удобно использовать в случае стирки белья лиц с чувствительной кожей и в районах с очень мягкой водой.

Однократный выбор :

Нажмите кнопку "Полоскание плюс" . Функция окажется включенной только для выбранной программы.

ZANUSSI

Постоянное включение :

Нажимайте в течение нескольких секунд кнопки “Опции”  и “Полоскание плюс” . Функция окажется включенной постоянно, даже при отключении прибора от электросети.

Для отключения функции повторите ту же процедуру.



Пуск программы



Для пуска программы нажмите кнопку “Старт/Пауза”  ; соответствующий индикатор загорится

зеленым цветом.

Считается нормальным явлением тот факт, что переключатель программ не поворачивается во время выполнения цикла.

-  Индикатор стадии стирки, выполняемой в данной момент, будет включен.
- 
-  →

 : Предварительная стирка + стирка

 : Полоскание + отжим



 → : Конец цикла

Вмешательство в ход выполнения программы

Добавление белья в первые 10 минут

Нажмите кнопку “Старт/Пауза”  : во время паузы соответствующий индикатор мигает зеленым цветом. Крышка может быть открыта только по прошествии примерно 2 минут после остановки стиральной машины. Нажмите снова на эту кнопку для возобновления выполнения программы.



Изменение выполняемой программы

Прежде чем выполнять какие-либо изменения в выполняемой программе, необходимо перевести стиральную машину в режим паузы, нажав кнопку “Старт/Пауза” . Если выбранное изменение невозможно осуществить, кнопка “Старт/Пауза”  мигает красным цветом в течение нескольких секунд. Если все же необходимо изменить программу, следует отменить выполнение текущей программы (см. ниже).

Отмена программы

Если необходимо отменить программу, следует повернуть ручку переключателя программ в положение “Выкл” .

Конец программы

Стиральная машина останавливается автоматически; кнопка “Старт/Пауза”  гаснет, и включается индикатор  →. Крышка может быть открыта только по прошествии примерно 2 минут после остановки стиральной машины.

Установите ручку переключателя программ в положение “Выкл” . Выньте белье. Отключите подачу напряжения на розетку и закройте кран подачи воды.



ВНИМАНИЕ !

Рекомендуется оставлять после использования крышку и барабан открытыми с целью проветривания бака.



Режим ожидания

Если на приборе, на который подается напряжение, не выполнялось никаких действий в течение 10 минут перед пуском цикла или после окончания цикла, включается режим ожидания. Все индикаторы погаснут, а кнопка “Старт/Пауза” ▷|| начнет медленно мигать.

Для прекращения режима ожидания достаточно нажать какую-либо кнопку или повернуть ручку переключателя.

ZANUSSI

Руководство по стирке

ВАЖНО !

Сортировка и подготовка белья

- Рассортируйте белье по типу и символу обработки (см. ниже раздел "Международные символы"); обычная стирка подходит для прочного белья, которое допускает интенсивную стирку и отжим; стирка в щадящем режиме подходит для тонкого белья из деликатных тканей, которое должно обрабатываться с осторожностью. В случае смешанной загрузки, загрузки изделий из разного типа тканей выбирайте программу и температуру, соответствующую самым непрочным волокнам.
- Цветное и белое белье стирайте отдельно. В противном случае белое белье может окраситься или приобрести сероватый оттенок.
- Новые цветные изделия могут иметь избыток краски. Поэтому в первый раз их следует стирать отдельно. Соблюдайте указания "Стирать отдельно" и "Стирать неоднократно отдельно".
- Освободите карманы и разверните белье.
- Удалите слабозакрепленные пуговицы, булавки, пряжки и т.п. Застегните застежки на молнии, свяжите шнурки и ремешки.
- Выверните наизнанку многослойную одежду из разных видов ткани (спальные мешки, аноракки и т.п.), цветные трикотажные изделия, а также изделия из шерсти и тканей с декоративными вставками.
- Мелкие непрочные изделия (носки, колготки, бюстгалтеры и т.п.) следует

стирать в мешке-сетке для белья.

- Занавеси следует стирать с особой осторожностью. Снимите зажимы и положите занавески в сетку или мешок.

Загрузка белья с учетом типа волокон

Количества загружаемого в барабан белья не должно превышать максимальную вместимость стиральной машины. Эта вместимость зависит от типа тканей. Необходимо уменьшить загрузку в случае махровых изделий или слишком грязного белья.

Разные ткани различаются по занимаемому ими объему и способности удерживать воду. Поэтому, в общем случае, барабан заполняется следующим образом :

- полностью, но без уплотнения, в случае белья из хлопка, льна, смешанных волокон,
- наполовину в случае изделий из обработанного хлопка и синтетических волокон,
- примерно на треть своего объема в случае очень непрочных изделий, например, занавесок и шерстяной/вязаной одежды.

В случае загрузки белья разного типа заполняйте барабан с учетом самых непрочных тканей.

Моющие средства и добавки

Пользуйтесь только теми моющими средствами и добавками, которые предназначены для стиральных машин. Следуйте инструкциям производителя с учетом указаний, содержащихся в разделах "Отделение для моющих

средств” и “Дозировка моющих средств”. Не рекомендуется пользоваться одновременно разными моющими средствами, так как это может привести к порче белья.

Количество используемого моющего средства зависит от загрузки белья, жесткости воды и степени загрязнения белья.

Если вода мягкая, следует немного уменьшить дозу моющего средства. Если вода жесткая (рекомендуется пользоваться средствами для удаления известкового налета) или если белье очень грязное или на нем много пятен, немного увеличьте дозу.

Сведения о жесткости воды можно получить, обратившись в службу водоснабжения или в другую компетентную организацию.





























Стиральные порошки могут использоваться без ограничений.

В случае выбора предварительной стирки нельзя использовать жидкие моющие средства. При остальных циклах без предварительной стирки такие средства могут заливаться в шарик-дозатор, помещаемый непосредственно в барабан, или в отделение для моющих средств. В обоих случаях необходимо сразу же включить цикл стирки.

Моющие средства в таблетках или в отдельных дозах загружаются только в отсек основной стирки отделения для моющих средств стиральной машины.

При обработке пятен перед стиркой следуйте дозам и рекомендациям, данным изготовителем. Если для обработки пятен используется моющее средство, необходимо сразу же включить цикл стирки.

ZANUSSI**Международные символы**

ОБЫЧНАЯ СТИРКА						
	Стирка при 95°C	Стирка при 60°C	Стирка при 40°C	Стирка при 30°C		
ЩАДЯЩАЯ СТИРКА						
						
ОБРАБОТКА ЖАВЕЛЕМ	Разрешено отбеливание хлором (жавелем), только в холодной воде и разбавленным раствором			Запрещено отбеливание хлором (жавелем)		
						
ГЛАЖЕНЬЕ	Высокие температуры (макс. 200°C)	Средние температуры (макс. 150°C)	Низкие температуры (макс. 100°C)	Не гладить		
						
ХИМИЧЕСКАЯ ЧИСТКА	Химическая чистка (все обычные растворители)	Химическая чистка (все обычные растворители, кроме трихлорэтилена)	Химическая чистка (только углеводородными растворителями и R113)	Химическая чистка запрещена		
					Haute température	
СУШКА	Сушить на горизонтальной поверхности	Сушить в подвешенном состоянии	Сушить на плечиках		Température moyenne	
				Разрешена сушка в барабанной сушилке	Запрещена сушка в барабанной сушилке	

Уход и чистка



ВНИМАНИЕ !

Перед чисткой всегда отключайте прибор от электросети.

Удаление известковых отложений в приборе

Для удаления известковых отложений используйте специальные, не вызывающие коррозии средства, предназначенные для стиральных машин. Соблюдайте приведенные на упаковке указания по дозировке и частоте пользования.

Корпус

Чистите корпус стиральной машины, используя теплую воду с мягким моющим средством. Нельзя пользоваться спиртом, растворителями или аналогичными средствами.

Отделение для моющих средств

Для чистки этого отделения выполните действия, показанные ниже :

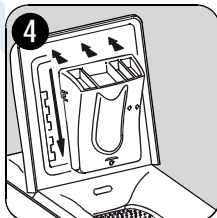
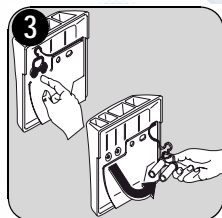
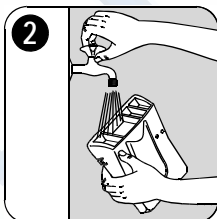
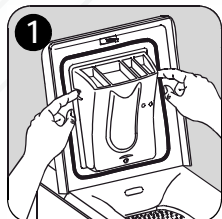

Бачок для сбора предметов

Выполняйте регулярную очистку бачка для сбора предметов, расположенный в нижней части барабана :

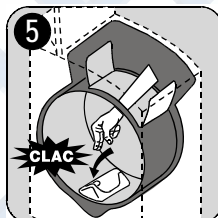
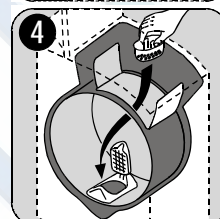
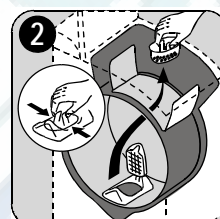
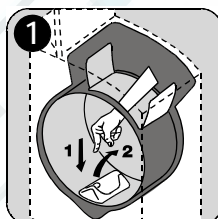

Фильтры на линии подачи воды

Для того чтобы почистить оба фильтра, действуйте следующим образом :

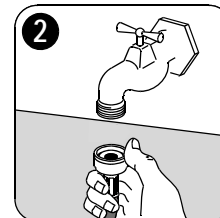
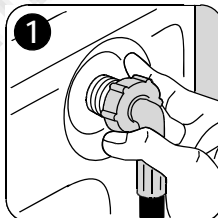

ZANUSSI

В случае неисправности

При изготовлении прибор прошел множество проверок. Если все же имеет место сбой/неисправность, ознакомьтесь с изложенными ниже сведениями прежде, чем обращаться в сервисный центр.

Неисправность	Причины
Стиральная машина не включается или не заполняется водой :	<ul style="list-style-type: none"> •прибор подключен неправильно к электросети; не работает электрооборудование в доме, •плохо закрыта крышка стиральной машины и створки барабана, •пуск программы не был в действительности осуществлен, •сбой подачи электроэнергии, •сбой подачи воды, •закрыт кран подачи воды, •засорены фильтры в линии подачи воды, •на шланге подачи воды появился красный знак.
Стиральная машина заполняется водой и сразу выполняет слив :	<ul style="list-style-type: none"> •загнутый конец на сливе подвешен слишком низко (см. раздел по установке).
Стиральная машина не отжимает или не выполняет слив :	<ul style="list-style-type: none"> •закупорен или перегнут сливной шланг, •засорен сливной фильтр, •сработало устройство предотвращения дисбаланса : плохо распределено белье в барабане, •выбрана программа "Слив" или функция "Ночной режим плюс" или "Остановка с водой в баке", •неправильно выбрана высота загнутого конца слива.
Следы воды около машины :	<ul style="list-style-type: none"> •перелив пены из-за избыточного количества моющего средства, •используемое моющее средство не подходит для стирки в стиральной машине, •неправильно подвешен загнутый конец слива, •шланг подачи воды закреплен негерметично.
Неудовлетворительные результаты стирки :	<ul style="list-style-type: none"> •используемое моющее средство не подходит для стирки в стиральной машине, •в барабан загружено слишком много белья, •выбрана неподходящая программа стирки, •недостаточное количество моющего средства.
Машина вибрирует и издает шум :	<ul style="list-style-type: none"> •не сняты все транспортировочные приспособления (см. раздел по подготовке машины к работе), •прибор не выставлен горизонтально и стоит недостаточно устойчиво, •прибор стоит слишком близко к стене или к мебели, •белье при пуске оказалось плохо распределенным в барабане, •недостаточная загрузка.

Неисправность	Причины
Слишком продолжительный цикл стирки :	<ul style="list-style-type: none"> •засорены фильтры в линии подачи воды, •сбой подачи воды, •сработала система термозащиты двигателя, •температура подаваемой воды ниже обычной, •сработала защитная система обнаружения пены (слишком много моющего средства), и стиральная машина выполняет удаление пены, •сработало устройство предотвращения дисбаланса: добавлена дополнительная стадия с повторным пуском при лучшем распределении белья в барабане.
Стиральная машина останавливается во время выполнения цикла стирки :	<ul style="list-style-type: none"> •неисправность в системе подачи воды или электроэнергии, •выбрана функция "Остановка с водой в баке", •открыты створки барабана.
Не открывается крышка по завершении цикла :	<ul style="list-style-type: none"> •индикатор готовности к открыванию* выключен, •слишком высокая температура в баке, •крышка освобождается по прошествии 1-2 минут после завершения программы*.
Кнопка "Старт/Пауза**" мигает красным цветом*** :	<ul style="list-style-type: none"> •неправильно закрыта крышка.
Кнопка "Старт/Пауза***" мигает красным цветом*** :	<ul style="list-style-type: none"> •засорен сливной фильтр, •закупорен или перегнут сливной шланг, •слишком высоко установлен сливной шланг (см. раздел "Установка"), •засорен сливной насос, •засорен сифон.
Кнопка "Старт/Пауза***" мигает красным цветом*** :	<ul style="list-style-type: none"> •закрыт кран подачи воды, •сбой подачи воды в сети водоснабжения.
Кондиционер для ткани стекает непосредственно в барабан во время заполнения отделения для моющих средств :	<ul style="list-style-type: none"> •превышена отметка MAX.

* В зависимости от модели.

** В некоторых модулях может включаться звуковой сигнал.

*** После устранения возможных причин неисправности нажмите кнопку "Старт/Пауза" для повторного пуска прерванной программы.

ZANUSSI**Технические данные**

ГАБАРИТЫ	Высота Ширина Глубина	850 мм 400 мм 600 мм
НАПРЯЖЕНИЕ/ЧАСТОТА ОБЩАЯ МОЩНОСТЬ		230 В / 50 Гц 2300 Вт
ДАВЛЕНИЕ ВОДЫ Подсоединение к сети водоснабжения	Минимум Максимум	0,05 МПа (0,5 бар) 0,8 МПа (8 бар) Тип 20x27
 Данный прибор соответствует требованиям директивы СЕЕ 89-336, касающимся ограничений радиопомех, и директивы 2006/95/СЕ, касающимся электробезопасности.		

Потребление воды и энергии

Программа / Тип белья	Температура °С	Примерные показатели потребления**		
		литры	кВт	длит-сть
Хлопок	90	64	2,05	135-145
Эко*	60	49	0,95	145-155
Хлопок	60	58	1,20	115-125
Эко	40	45	0,75	135-145
Хлопок	40	58	0,80	110-120
Хлопок	30	58	0,50	105-115
Хлопок	☺	58	0,45	90-100
Синтетика	60	48	0,85	90-100
Синтетика	40	48	0,65	75-85
Синтетика	30	48	0,55	70-80
Синтетика	☺	48	0,20	70-80
Деликатные ткани	40	53	0,55	60-70
Деликатные ткани	30	53	0,30	55-65
Шерсть	40	48	0,45	55-65
Шерсть	30	48	0,40	50-60
Ручная стирка	30	48	0,40	50-60
Ручная стирка	☺	48	0,35	50-60
Полоскание	-	30	0,05	50-60
Слив	-	-	0,002	0-10
Отжим	-	-	0,015	10-20

* Контрольная программы для испытаний согласно норме CEI 456 (программа Эко 60°) :
49 л / 0,95 кВт / 150 мин

** Приведенные данные имеют ориентировочный характер и могут меняться в зависимости от реальных условий пользования. Указанные значения потребления соответствуют максимальной температуре для каждой программы.

ZANUSSI

Установка



ВНИМАНИЕ !

Обязательно удалите перед первым включением прибора все защитные детали, установленные для транспортировки. Сохраните эти детали для возможных перевозок в будущем: перевозка прибора без соответствующих фиксаторов может привести к повреждению внутренних узлов/деталей и стать причиной утечек и сбоев, а также деформаций при ударе.

Распаковка

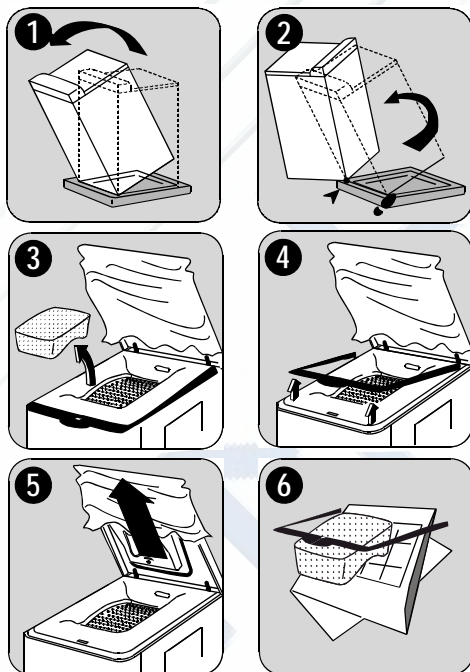

Подготовка машины к работе

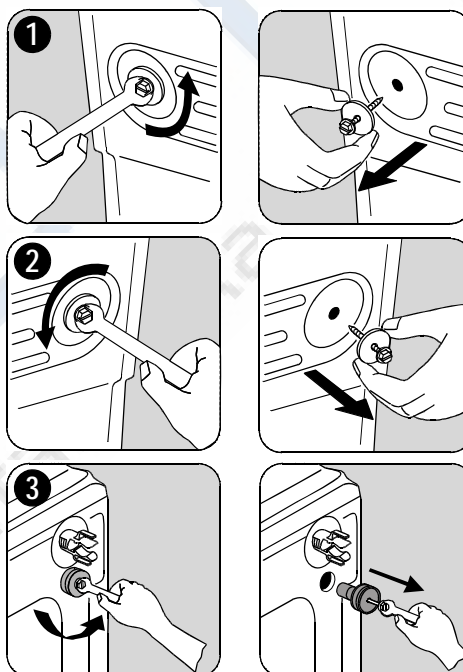
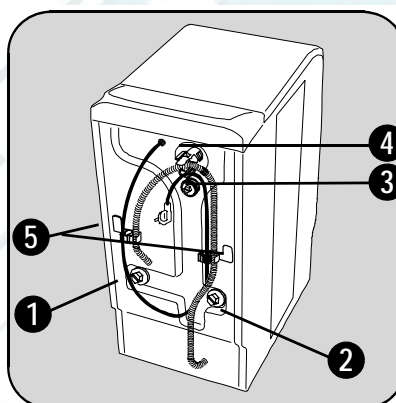



Откройте кран подачи воды.
Проверьте на отсутствие утечек.
Шланг подачи воды не может быть удлинён. Если его длина все же недостаточна, обратитесь в сервисный центр.

Если нужно сохранить выравнивание машины относительно стоящей рядом мебели, выполните показанные ниже действия :

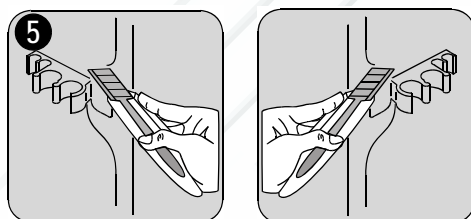

Подача воды

Закрепите шланг подачи воды, поставляемый в комплекте с прибором, на задней панели стиральной машины, выполнив описанные ниже действия (Не используйте повторно старый шланг) :

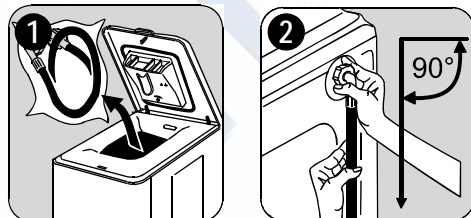

Слив

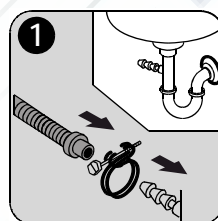

- Наконечник на шланге подходит ко всем обычным типам сифонов. Закрепите наконечник на сифоне с помощью зажимного хомута, прилагаемого к прибору.

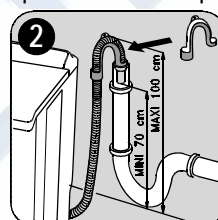

- Установите загнутый конец на сливной шланг. Поместите шланг с загнутым концом в сливной трубопровод (или в раковину) на высоте 70-100 см. Проследите, чтобы шланг не мог упасть. Необходимо предусмотреть отверстие для поступления воздуха на конце сливного шланга с целью предотвращения эффекта сифонирования.

*В зависимости от модели.

ZANUSSI



ВНИМАНИЕ !

Сливной шланг не может быть ни в коем случае удлинен. Если его длина все же недостаточна, обратитесь к техническому специалисту.

Подключение к электрической сети

Данная стиральная машина может подключаться только к однофазной сети 230 В.

Проверьте характеристики линейного предохранителя : 10 А при 230 В.

Нельзя подключать прибор с использованием удлинителей или многогнездовой розетки.

Проверьте, чтобы заземление соответствовало действующим нормам.

Установка прибора в нужное место

Устанавливайте прибор на ровный и прочный пол в хорошо проветриваемом помещении. Проследите за тем, чтобы прибор не касался стены или предметов мебели.

Для перемещения прибора необходимо выполнить следующие действия :

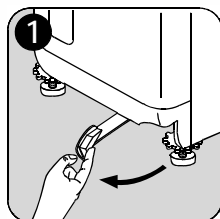

Для перемещения стиральной машины достаточно установить ее на колесики, вытянув до упора справа налево рычаг, предусмотренный в

нижней части прибора. После установки прибора в нужное место приведите рычаг в исходное положение.

Точное выставление прибора по уровню позволяет предотвратить вибрации, шум и смещение прибора во время работы.

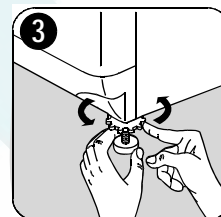
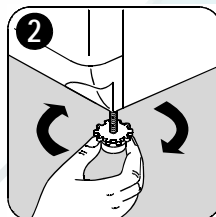

Защита окружающей среды

Удаление в отходы

Все материалы, имеющие символ , допускают реутилизацию. Доставьте эти материалы в место сбора утиля (о местонахождении этого места можно узнать в местных службах) для их реутилизации.

При удалении прибора на слом приведите его в неработоспособное состояние: полностью срежьте кабель питания.

Символ  на изделии или на его упаковке указывает, что оно не подлежит утилизации в качестве бытовых отходов. Вместо этого его следует сдать в соответствующий пункт приемки электронного и электрооборудования для последующей утилизации.

Соблюдая правила утилизации изделия, Вы сможете предотвратить причинение окружающей среде и здоровью людей потенциального ущерба, который возможен, в противном случае, вследствие неподобающего обращения с подобными отходами. За более подробной информацией об утилизации этого изделия просьба обращаться к местным властям, в службу по вывозу и утилизации отходов или в магазин, в котором Вы приобрели изделие.

Защита окружающей среды

Для экономного расхода воды и энергии, а также для защиты окружающей среды рекомендуется соблюдать приведенные ниже правила :

- Пользуйтесь прибором при максимальной, а не частичной загрузке.
- Пользуйтесь функциями “Предварительная стирка” и “Замачивание” только в случае очень грязного белья.
- Выбирайте дозу моющего средства в соответствии с жесткостью воды (см. раздел “Дозировка моющих средств”), а также с учетом загрузки и степени загрязнения белья.

ZANUSSI

Гарантия

Сервисное обслуживание и запасные части

В случае необходимости ремонта прибора, или если Вы хотите приобрести запасные части, обращайтесь в наш ближайший авторизованный сервисный центр (список сервисных центров прилагается). Если у вас возникли вопросы по использованию прибора или Вы хотите узнать о других приборах концерна ELECTROLUX, звоните на нашу информационную линию по телефону (495) 937 78 37 или (495) 956 29 17.

Европейская гарантия

Гарантия компании Electrolux на данный прибор действительна во всех странах, перечисленных в прилагаемом документе (European Address Services – адреса сервисных центров в Европе), в течение срока, указанного в гарантийном сертификате или, если таковой не указан, в течение срока, определяемого действующим законодательством. В случае Вашего перемещения из одной из этих стран в любую другую из нижеперечисленных стран, гарантия на устройство переместится вместе с Вами при условии соблюдения следующих требований :

- Гарантия на устройство начинает действовать с даты, в которую Вы впервые приобрели это устройство, подтверждением которой будет служить предъявление действительного удостоверяющего покупку документа, выданного продавцом устройства.
- Гарантия на устройство действует в течение того же срока и в пределах того же объема работ и конструктивных

частей, какие действуют в новой стране Вашего проживания применительно к данной конкретной модели или серии устройств.

- Гарантия на устройство является персональной для первоначального покупателя этого устройства и не может быть передана другому пользователю.
- Устройство установлено и используется в соответствии с инструкциями, изданными Electrolux, только в пределах домашнего хозяйства, т.е. не используется в коммерческих целях.
- Устройство установлено в соответствии со всеми применимыми нормативными документами, действующими в новой стране вашего проживания.

Положения настоящей Европейской Гарантии не нарушают никаких предоставленных Вам по закону прав.

ZANUSSI

www.electrolux.com

108 3404 00 - 09/07